

INSTRUCTIUNI DE MONTAJ

CASUTA DE GRADINA

MARAMUREȘ

3.48 X 2.98 M GR. 28 MM



IMPORTANT!

Înainte de a începe montajul căsuței citiți cu atenție instrucțiunile de montaj. Veți evita astfel problemele și deci pierderile de timp. Această broșură conține de asemenea sfaturi pentru întreținerea produsului.

Video montaj



www.casutegradina.ro

EDT 221 RO

ÎNAINTE DE MONTAJ

Lemnul este un material natural ce suferă transformări în funcție de condițiile climatice și de expunerea sa la soare. Este posibil să se umfle în perioadele ploioase sau iarna și să revină la loc în perioadele uscate sau vara. Aceste variații dimensionale sunt normale și nu afectează soliditatea, stabilitatea și funcționalitatea produsului.

Lemnul utilizat nu a fost supus niciunui tratament de protecție. De aceea vă recomandăm să tratați toate piesele căsuței, înainte de montaj cu un produs de protecție a lemnului, fungicid și/sau insecticid. După montaj, vă recomandăm să tratați căsuța din nou, cu o lazură sau o vopsea pe bază de apă. Ca orice produs natural, durata de viață a căsuței va depinde de frecvența tratamentelor de protecție pe care le veți aplica.

FUNDATIA

Amenajați fundația la minim 5 cm deasupra solului. Aceasta trebuie să fie uscată, netedă și perfect plană. Ea poate fi o șapă de beton, din pavele sau doar un soclu tip bordură perimetrală din beton, turnată sub pereții căsuței. În orice caz, vă recomandăm să puneți o folie de plastic sub șapă pentru a evita ridicarea umidității din sol, prin fundație, în interiorul căsuței. Pentru o și mai bună protecție a lambriurilor de la baza căsuței, cele în contact direct cu șapa, vă sfătuim să acoperiți partea superioară a acestora cu un strat de produs impermeabilizant (gen bitum).

AVERTIZARE

Ca măsură suplimentară de siguranță în cazul unor furtuni puternice, puteți fixa 4 colțare metalice la baza pereților căsuței (nefurnizate). De asemenea, evitați montajul căsuței la mai puțin de 50 cm de un gard viu sau aranjament floral pentru a evita transferul de umiditate.

CONDITII DE GARANTIE

Produsele noastre sunt garantate împotriva oricărui viciu de fabricație. Atenție însă, unele anomalii sunt tolerabile, cum ar fi:

- . Noduri sau dopuri din lemn, inclusiv pe cantul lambriurilor (devin invizibile după montaj)
- . Schimbarea culorii lemnului - nu afectează calitatea acestuia
- . Crăpături datorate uscării - nu afectează în niciun fel rezistența produsului
- . Torsiuni ale lambriurilor, dacă montajul este posibil; acestea se vor îndrepta în cursul montajului, pe măsura creșterii greutateii ce apasă asupra lor
- . Noduri căzătoare cu diametrul de până la 2 cm; dacă un nod se desprinde din lambriu puteți astupa gaura cu un chit pentru lemn sau relipi nodul cu un adeziv.

Garanția nu acoperă problemele datorate stocării defectuase, montajului incorect sau tratării insuficiente cu produs de protecție. De asemenea, garanția se limitează la înlocuirea pieselor defecte.

Pentru orice reclamație folosiți fișa de garanție din colet.

SCULE NECESARE

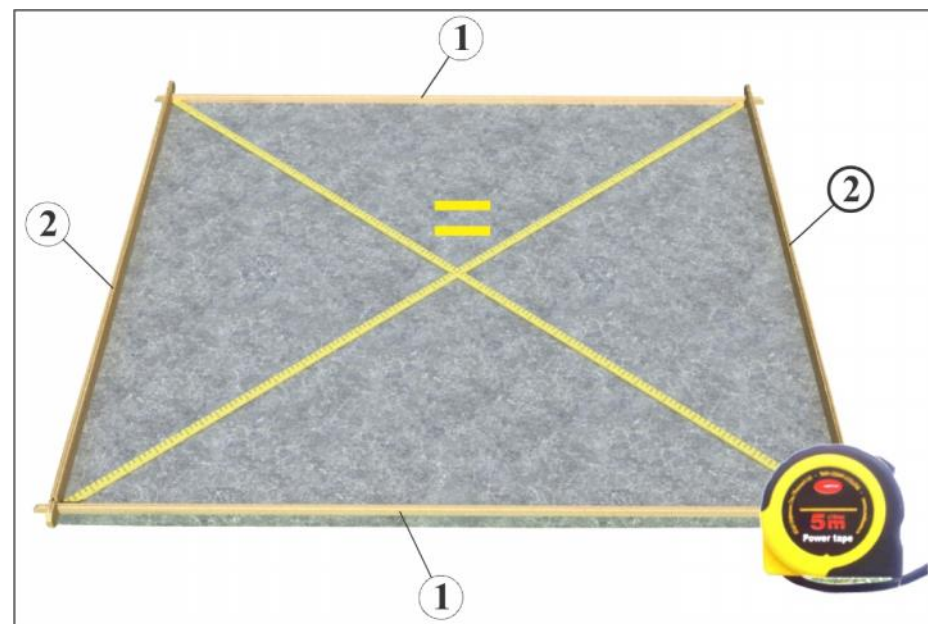

REP.	COD PIESA	DENUMIRE	DIMENSIUNI (mm)	CANT.
1	PA28661	Lambriu inferior față/spate	3480x50x28	2
2	PA28010	Lambriu lateral	2980x100x28	17x2=34

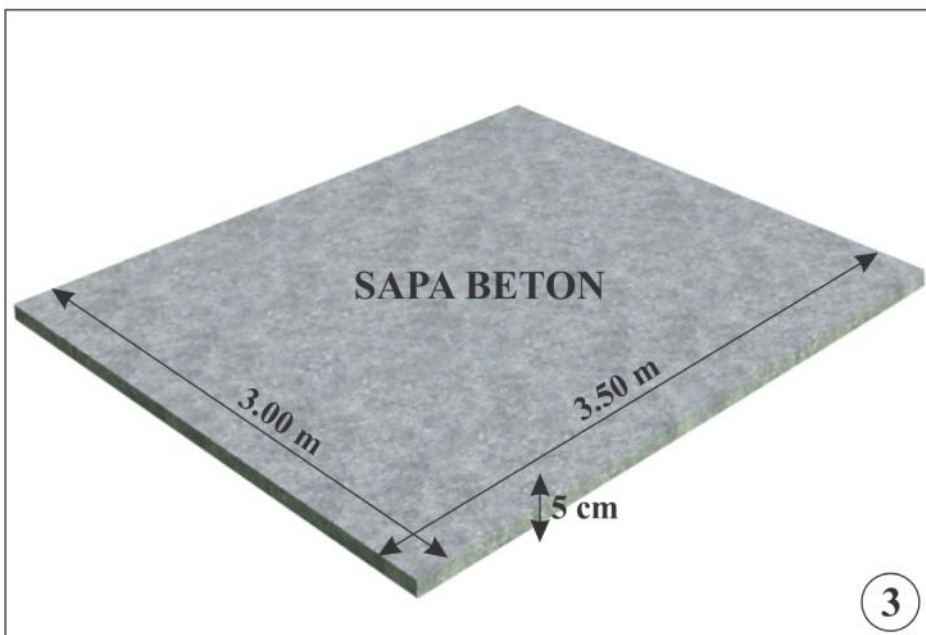

Fiecare piesă aparține unui ansamblu : perete față, perete spate, perete lateral stânga, perete lateral dreapta, tâmplărie, acoperiș. Vă veți ușura considerabil munca dacă veți grupa piesele în aceste ansambluri și le veți așeza la câțiva metri în jurul fundației, pentru a păstra un spațiu de lucru suficient. Deasemenea, vă recomandăm să faceți inventarul complet al pieselor, comparându-l cu lista din fișa de garanție.



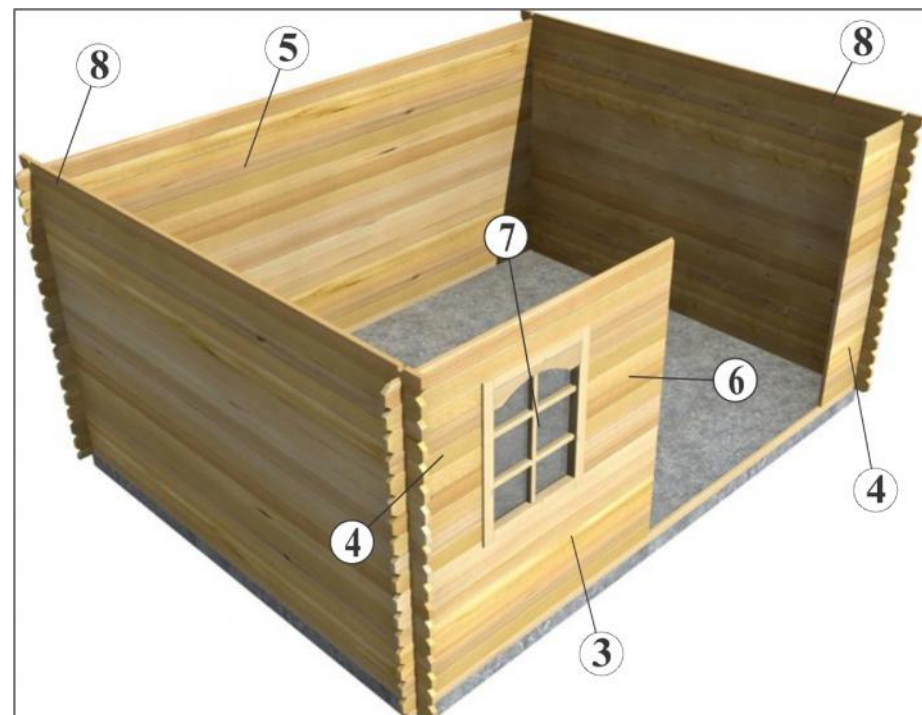

N°	COD PIESA	DENUMIRE	DIMENS. (mm)	CANT.
3	PA28662	Lambriu mare față	1340x100x28	7+2=9
4	PA28663	Lambriu mic față	480x100x28	8+17=25
5	PA28667	Lambriu spate	3480x100x28	17
6	PA28664	Lambriu intermediar față	280x100x28	8
7	PA28702	Fereastră	640x840	1
8	PA28010K	Lambriu lateral superior	2980x100x28	2

Montați lambriurile etaj cu etaj. După montajul a 7 etaje de lambriu mare față și a 8 etaje de lambriu mic față, fixați fereastra. Peretele față va fi completat cu lambriurile intermediare față și cu ultimele 2 lambriuri mari față, deasupra ferestrei.

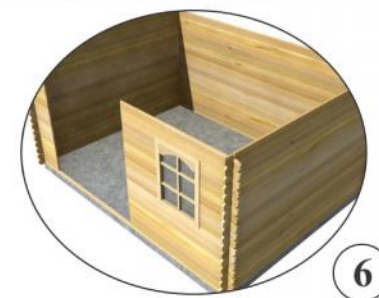

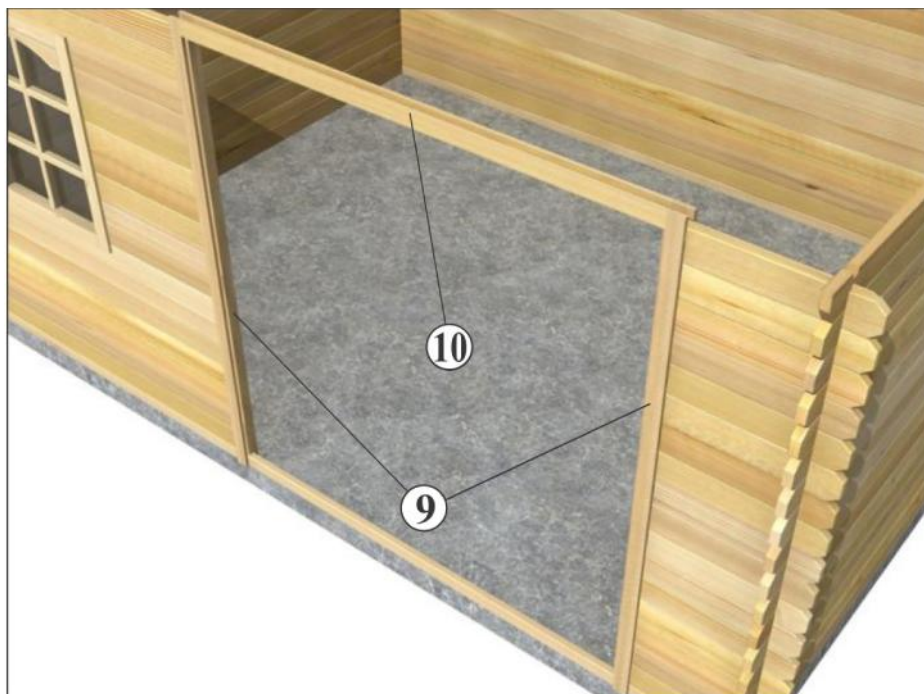

REP.	COD PIESA	DENUMIRE	DIMENSIUNI (mm)	CANT.
9	PA15751	Toc lateral ușă	1780x70x59	2
10	PA15756	Toc superior ușă	1660x70x59	1

Pentru montajul corect al tocurilor trebuie ca falțul acestora să fie către exterior.

Notă: vă sfătuim să așteptați până la sfârșitul montajului pentru fixarea definitivă (cu holșuruburi) a tocurilor.



7



8

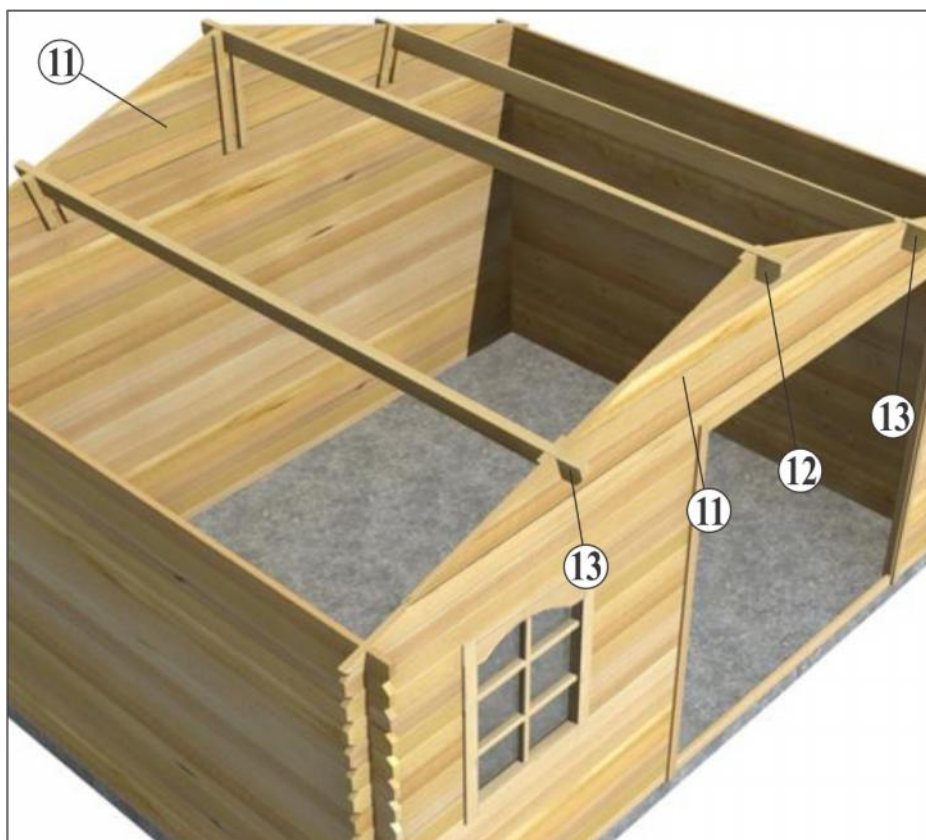

REP.	COD PIESA	DENUMIRE	DIMENSIUNI (mm)	CANT.
11	PA28665	Fronton față / spate	3480x600x28	2
12	PA28703	Coamă centrală	2980x100x40	1
13	PA28704	Coamă intermediară	2980x100x40	2

În această etapă asigurați-vă că pereții căsuței sunt drepecți și că diagonalele interioare sunt identice, așa cum vedeți în pagina 3. Asta vă va ușura fixarea panourilor de acoperiș.

9

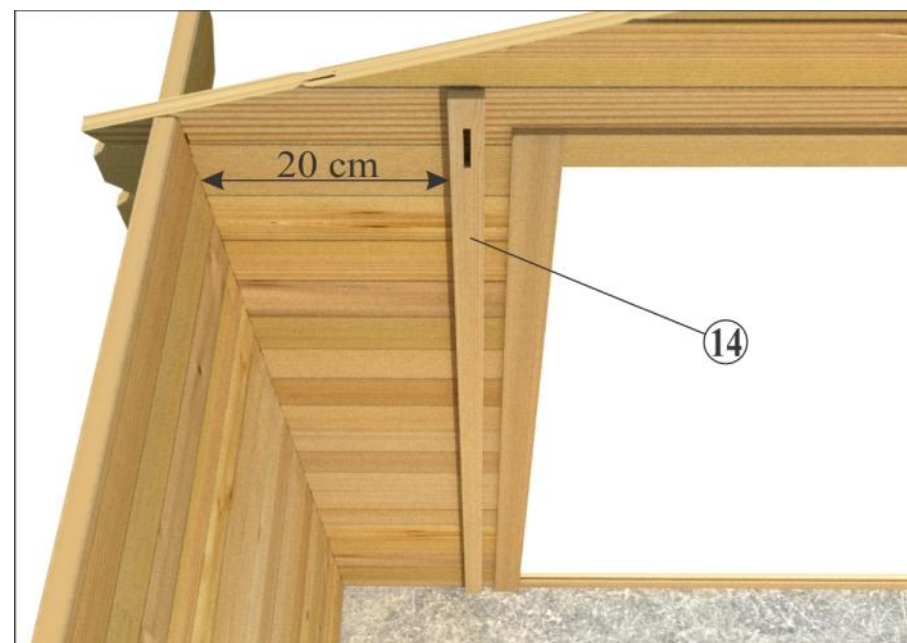

REP.	COD PIESA	DENUMIRE	DIMENSIUNI (mm)	CANT.
14	PA19108	Șipcă anti furtună	1850x40x19	4

Șipcile anti furtună trebuie fixate cu un șurub la nivelul celui de-al 2lea lambriu de jos și cu un altul în centrul găurii șliț de sus, strângându-le doar cu mâna, pentru a permite mișcarea naturală pe verticală a pereților căsuței în funcție de umiditate.

10

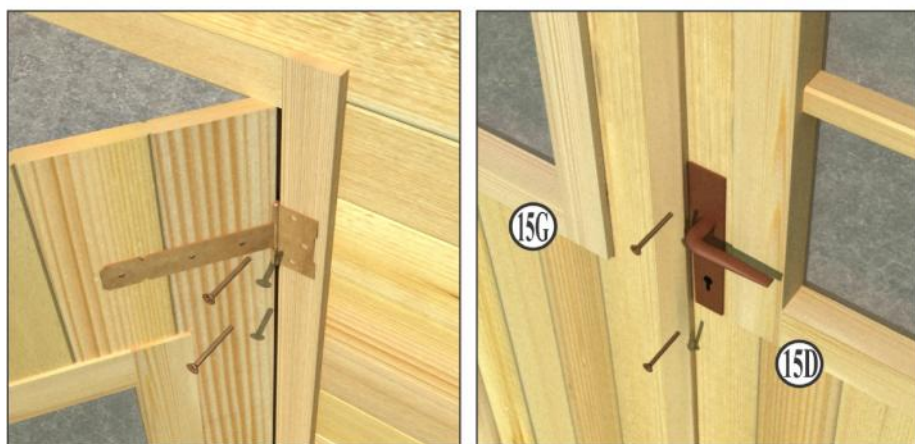

REP.	COD PIESA	DENUMIRE	DIMENSIUNI (mm)	CANT.
15D	PA15762	Ușă DREAPTA	1690x795	1
15G	PA15763	Ușă STANGA	1690x795	1



Asigurați-vă de o bună păsuire a ușilor înainte de a le fixa definitiv. Fixați apoi tocurile laterale în partea de jos cu două holșuruburi în lambriul inferior, cu unul în primul lambriu întreg și în partea de sus cu un holșurub în tocul superior. Folosiți holșuruburi de 4x50.

ATENȚIE! Nu blocați tocurile cu niciun alt holșurub plasat în lambriuri sau în fronton!

Modelul de balama permite plasarea unui șurub torbant antifurt (neinclus în feroneria produsului).

Evitați pe cât posibil să țineți ușile deschise.

Pentru o bună funcționare a broaștei și a balamalelor vă recomandăm să le gresați în momentul montajului, ca și pe toată durata de viață a căsuței dumneavoastră.



REP.	COD PIESA	DENUMIRE	DIMENSIUNI (mm)	CANT.
16	OSB1535	Placa OSB mare	1870x596	8
17	OSB1536	Placa OSB mica	935x596	4

Poziționați primele două plăci mari din față, câte una de fiecare parte a acoperișului, la nivelul capătului coamei și fixați-le cu ajutorul holșuruburilor 4x40, câte 6 de fiecare placă. Continuați la fel către partea din spate a căsuței. Terminați montajul acoperișului cu cele 4 plăci OSB mici, câte 2 de fiecare parte, fixate la partea din spate a căsuței cu câte 4 holșuruburi pe fiecare placă.

(13)



REP.	COD PIESA	DENUMIRE	DIMENSIUNI (mm)	CANT.
18G	PA28668	Carton bitumat mare	Bandă 4.0x1m	3
18P	PA28669	Carton bitumat mic	Bandă 4.0x0.5m	1
19	PA28670	Șipcă fixare carton	1870x20x19	10

Este preferabil să răsfrângeți cartonul de minim 15 mm către în jos, în față și în spate, pentru a proteja muchiile panourilor de OSB.

Pentru o și mai bună etanșeizare vă sfătuim să silicați cartonul bitumat în zonele de suprapunere ale benzilor.

(14)

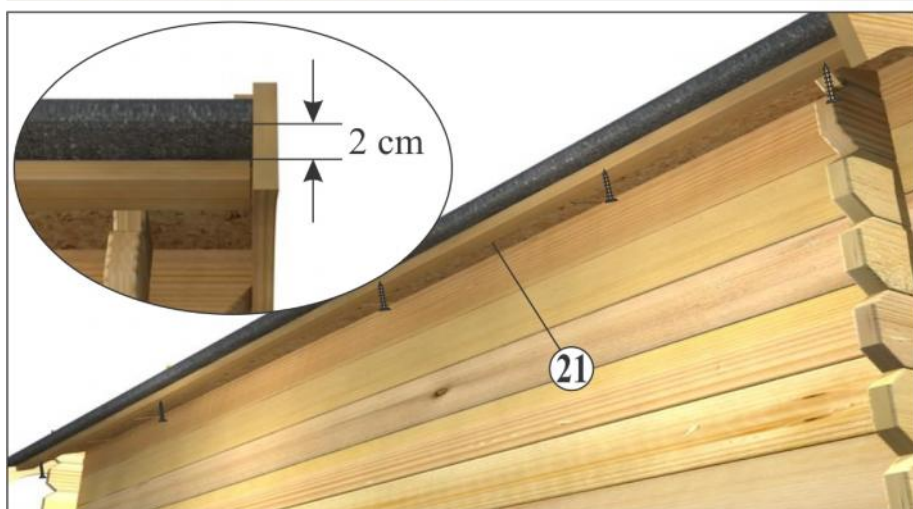
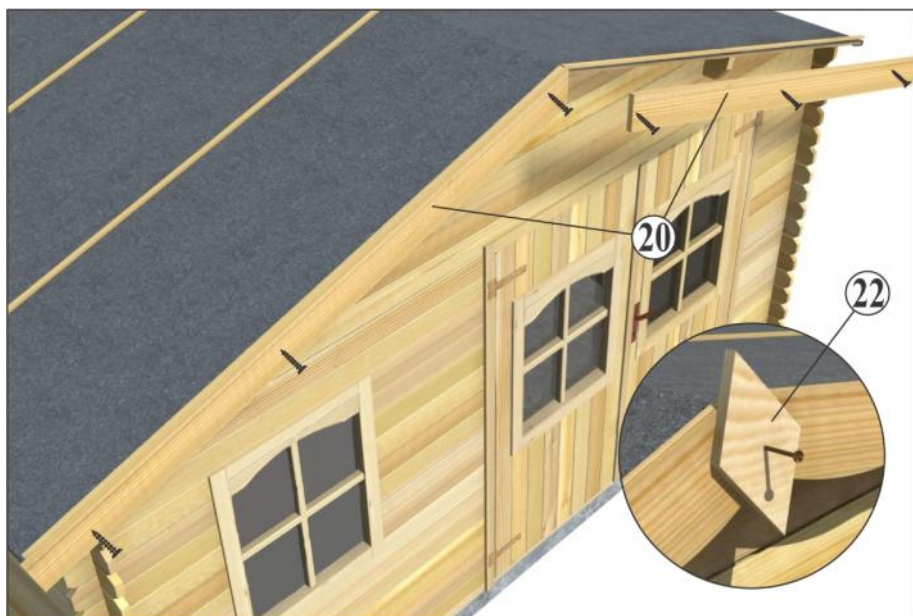

REP.	COD PIESA	DENUMIRE	DIMENSIUNI (mm)	CANT.
20	PA28671	Pazie	1890x100x19	4
21	PA28707	Șipcă sub acoperiș	2980x48x19	2
22	PA28027	Romb ornament	200x100x19	2

15

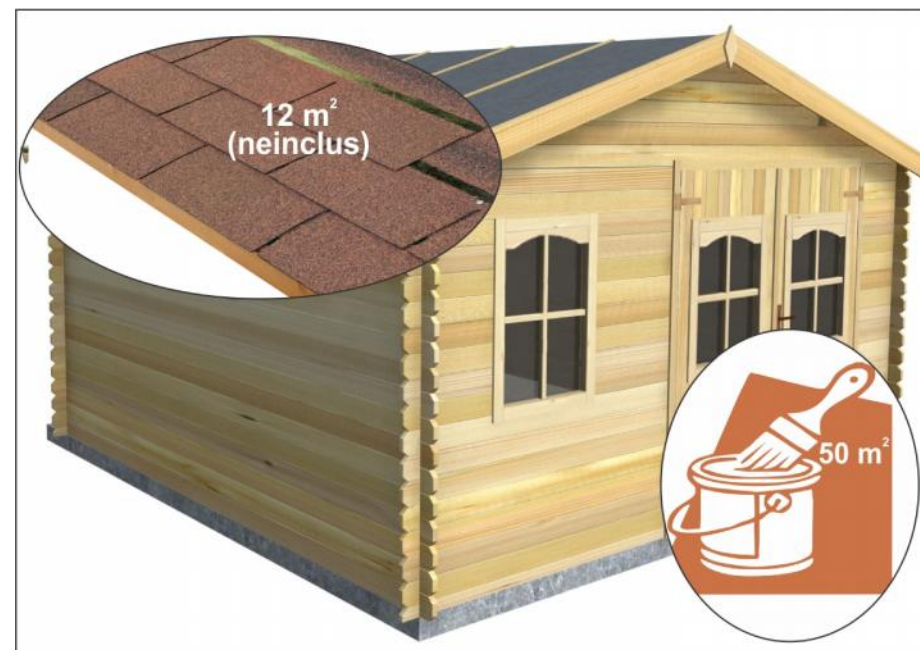

SURUBURI		HOLZSURUBURI	
6x60	8	Șipci anti furtună	4x50
			16 Tocuri (8), balamale (8)
			4x40
			78 Plăci OSB (64), pazii (12), romburi ornament (2)
			3x35
			44 Șilduri (4), șipcă fixare carton (30), șipcă sub acoperiș (10)

GVR Jardin își rezervă dreptul de a modifica fără preaviz specificațiile tehnice din această broșură, în funcție de evoluțiile tehnice ale produsului.

Notă : cotele pieselor componente ale acestui produs pot avea o abatere de maxim +/- 2%, adică în limita toleranțelor admise.

All rights reserved

16